

GUIDE D'INSTALLATION

Rockfon® System Eclipse Island™

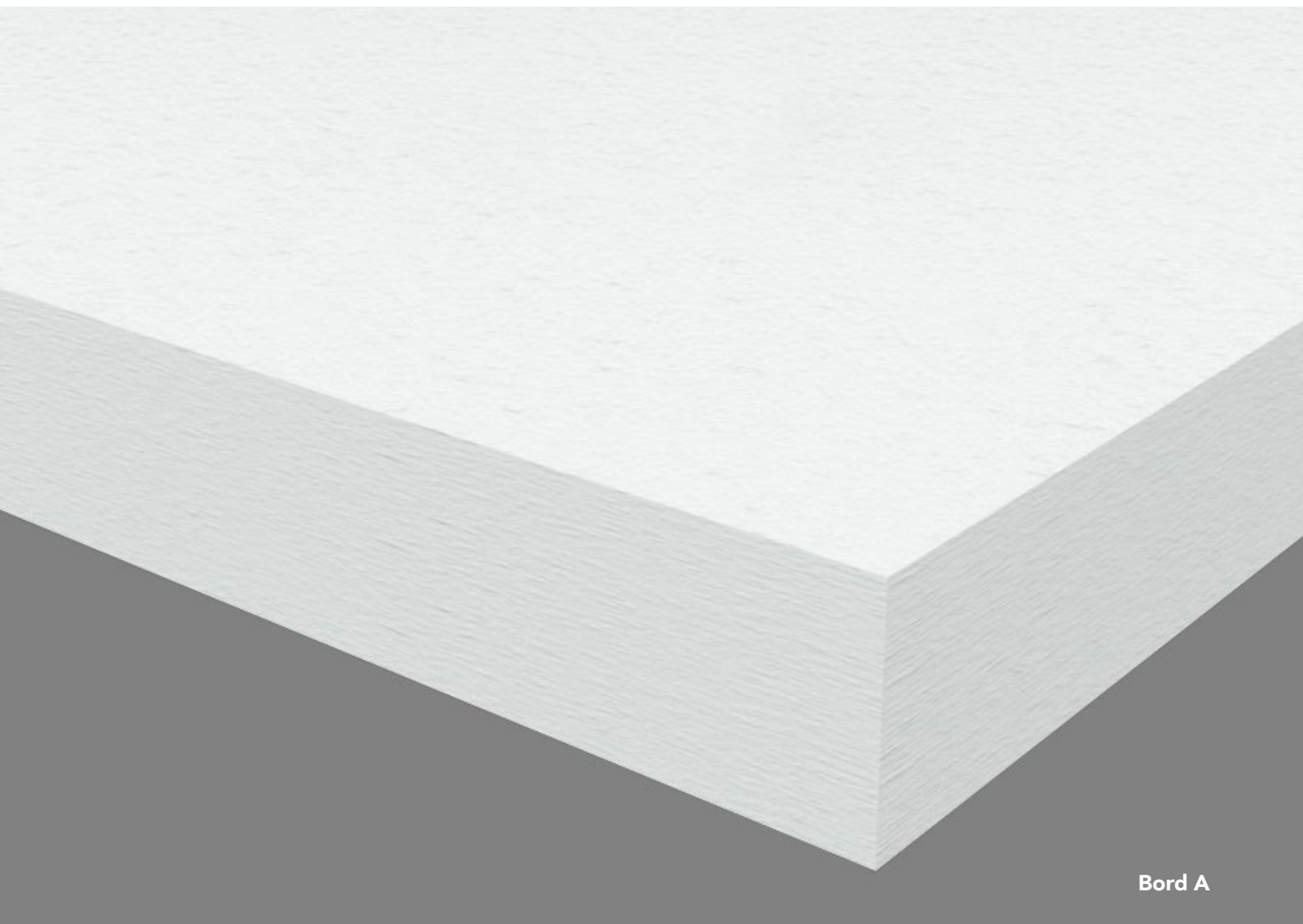

Plages acoustiques sans cadre

- Une solution idéale pour les espaces dans lesquelles un plafond suspendu n'est pas techniquement ou esthétiquement adapté
- Une solution parfaite pour améliorer l'acoustique d'une salle
- Disponible en différents formats et coloris
- Installation facile et rapide

Sounds Beautiful

Description

Rockfon System Eclipse Island est une solution acoustique sans cadre disponible dans différentes formes géométriques et en trois versions différentes, toutes avec un bord A droit peint minimaliste. Notre Rockfon Eclipse est recouverte d'un voile peint, lisse, super blanc d'un mat profond aux propriétés antistatiques, optimisant la durée de vie du produit. Si vous souhaitez ajouter de la couleur à votre projet, vous pouvez également choisir Rockfon Eclipse Color, qui est disponible dans une variété de couleurs standard*, ou Rockfon Eclipse Customised, notre service de couleurs personnalisé. La face arrière de la plage acoustique est également revêtue d'un voile acoustique blanc.

Rockfon Eclipse peut être suspendu sous un soffite existant, une ossature T24 ou un plafond en plâtre. Au moyen d'accessoires spécifiquement conçus, il est possible de le fixer directement contre le soffite lui-même (p. 12-14). Rockfon Eclipse au format rectangulaire, de dimensions 2360 x 1160 x 40, possède deux profilés blancs spéciaux en aluminium qui sont intégrés à la face

arrière de l'îlot pour plus de stabilité lors de l'installation.

Ce système acoustique est idéal dans les espaces et les immeubles où la pose d'un plafond suspendu traditionnel n'est techniquement pas approprié (par exemple où le principe de la masse thermique est intégré dans la conception du bâtiment) ou est esthétiquement moins attrayant. Il s'agit d'une solution efficace et flexible pour réaliser l'amélioration de l'acoustique des espaces dans des bâtiments existants.

Restrictions

En raison du risque de corrosion, les accessoires de suspension de Rockfon System Eclipse Island ne doivent pas être utilisés dans des piscines ou en milieu extérieur. Par ailleurs, Rockfon System Eclipse Island ne convient pas dans des zones exposées à la charge de vent ou à des courants d'air.

* Veuillez vous référer à la fiche technique Rockfon Eclipse Color pour les couleurs disponibles.

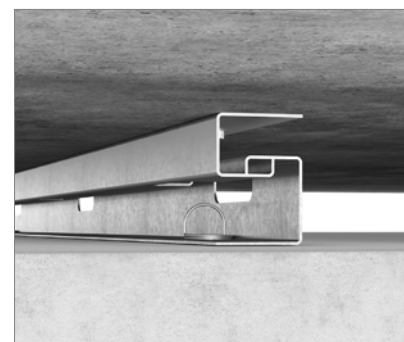

Il est possible de fixer directement la plage acoustique au soffite à l'aide du Kit de suspension directe pour Rockfon Eclipse.



La fixation à spirale Rockfon est livrée avec un kit de suspension Rockfon Eclipse.

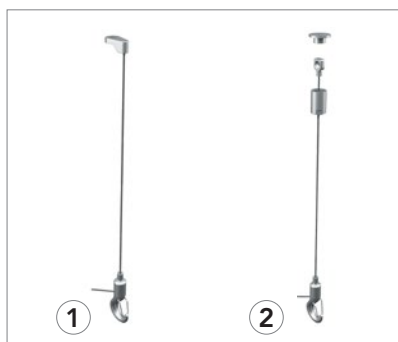

Le kit de fixation de Rockfon existe en deux variantes composées d'un câble métallique réglable de 1500 mm et d'un crochet de fixation de sécurité.



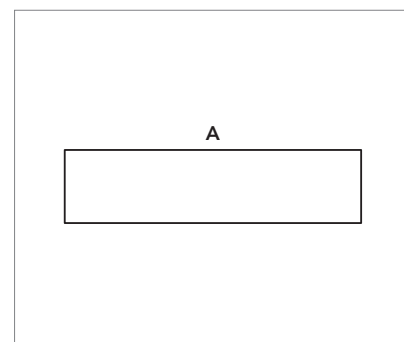



1. Solution Classic
2. Solution Design

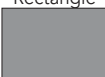

Bord A droit peint minimaliste

Composants du système

Rockfon Eclipse est disponible dans toute une gamme de formats différents :

Rockfon Eclipse			
Formes	Dimensions (mm)	Poids (kg/unité)	SM* (mm)
Square 	1160 x 1160 x 40***	9,0	15 150
Rectangle 	1760 x 1160 x 40 2360 x 1160 x 40**	13,0 17,0	150 150
Circle 	800 x 800 x 40 1160 x 1160 x 40***	3,0 7,0	150 150
Triangle 	1160 x 1005 x 40	4,0	150
Hexagon 	1160 x 1006 x 40	6,0	150
Ovoid 	1760 x 1160 x 40	10,0	150
Random 	1760 x 1160 x 40	9,0	150

* SM : suspension minimale excluant la plage acoustique.
 Les plagues acoustiques Rockfon Eclipse rectangulaires et carrés en couleurs personnalisées sont tous disponibles avec un bord Be exclusivement.
 ** Le format 2360 x 1160 x 40 uniquement disponible en couleurs personnalisées sur un côté. Pour de plus amples informations sur les formes spéciales, les couleurs, les formats, les délais de fabrication et les quantités minimum, n'hésitez pas à nous contacter.
 *** Disponible comme Rockfon Eclipse Color.

Il est nécessaire de fixer Rockfon Eclipse à l'aide d'un kit de fixation consistant en un câble métallique réglable de 1500 mm et un crochet de fixation de sécurité. Une fois assemblé, le câble est attaché à la plage acoustique par une fixation à spirale livrée avec le kit de suspension Rockfon Eclipse.

Nous proposons deux kits de suspension: la solution Classic et la solution Design, pour les projets où l'esthétique compte.

kits de suspension Rockfon Eclipse – solution classic	
Unités/carton (incl. fixations à spirale)	Poids (kg/carton)
4 jeux de 4	0,91
4 jeux de 6	1,40

Le kit de suspension Classic de Rockfon Eclipse peut être fixé au moyen de vis standard adaptées au matériau du soffite (par exemple béton, bois...).

kits de suspension Rockfon Eclipse – solution design	
Unités/carton (incl. fixations à spirale)	Poids (kg/carton)
2 jeux de 4	0,44
2 jeux de 6	0,80
2 jeux de 4 (incl. 2 x 6 fixations à spirale)*	0,50

* Concept de conditionnement adapté pour Rockfon Eclipse Rectangle 2360 x 1160 mm, en cas de montage sans charge additionnelle.

Le kit de suspension Design de Rockfon Eclipse comprend des bouchons cylindriques discrets qui cachent le filetage de la vis et offrent une finition visuellement attrayante. Il peut être fixé à l'aide de vis standard adaptées au matériau du soffite. Il est également possible d'utiliser une tige filetée M6.

Nous garantissons l'intégrité de Rockfon System Eclipse Island uniquement s'il est installé au moyen des fixations à spirale Rockfon.

Plage acoustique - Bord A



Accessoires

1. Shallow, pour des plagues acoustiques jusqu'à 1160 mm x 1160 mm.



2. Fixation à spirale



3. Kits de suspension – solution classic



4. Kits de suspension – solution design



5. Kit de suspension directe

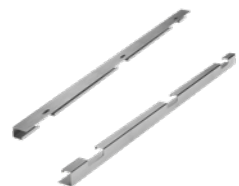

Performance



Capacité de charge du système

La charge maximale par fixation à spirale est de 5 kg. Consultez la section Intégration des fournitures pour des recommandations en matière de découpe, pour l'intégration de luminaires et autres fournitures similaires.



Résistance à la corrosion

En raison du risque de corrosion, les accessoires de suspension de Rockfon System Eclipse Island ne doivent pas être utilisés dans des piscines ou en milieu extérieur.

Plages acoustiques compatibles

Rockfon Eclipse en Rockfon Eclipse Color peuvent être utilisés dans Rockfon System Eclipse Island.

Installation

Lors de l'installation de toute forme de panneau Rockfon Eclipse, veuillez utiliser l'outil de marquage ci-dessous:

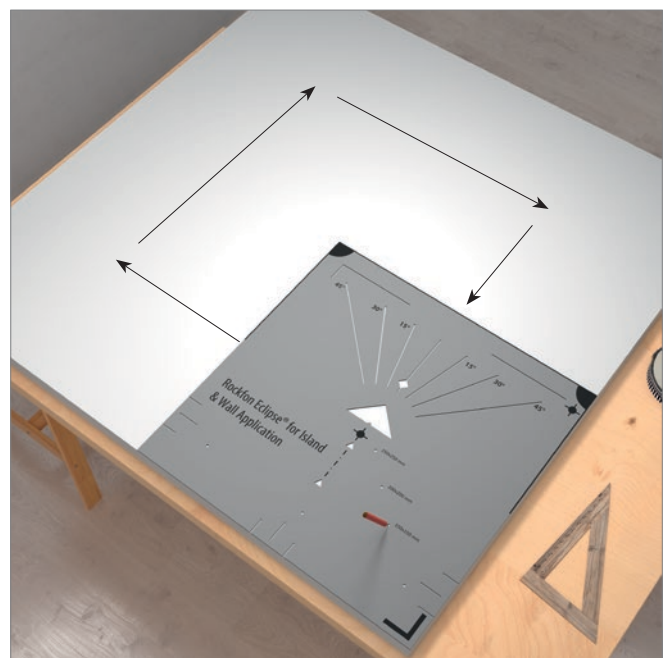
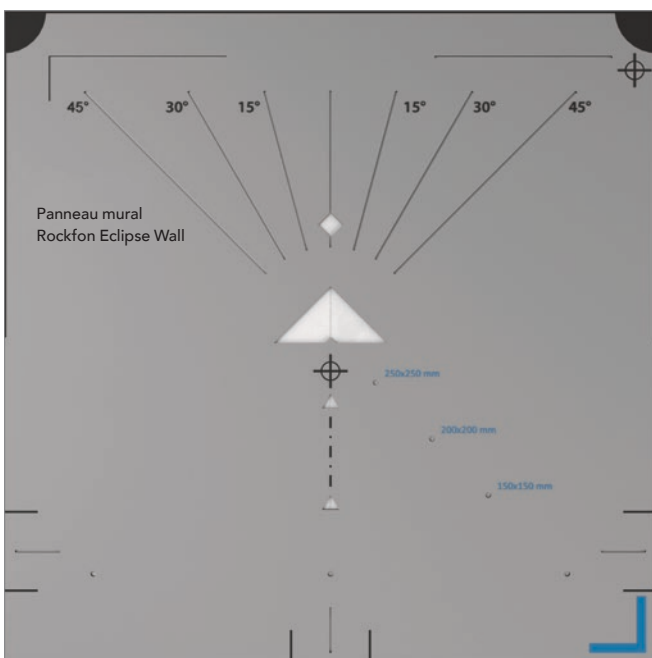

Outil de marquage.
Les marques pour le panneau mural Rockfon Eclipse apparaissent en noir.
Les marques pour l'îlot Rockfon Eclipse apparaissent en bleu.

Installation

Les cartons doivent être manipulés avec précaution et par deux personnes. Ils doivent être conservés à plat et à l'horizontale. Chaque carton contient une paire de gants qui doit être portée pour manipuler Rockfon Eclipse.

Pour un environnement de travail optimal, nous recommandons aux installateurs de toujours observer les règles pratiques de travail courantes et de suivre les conseils d'installation indiqués sur nos emballages.

Pour réduire le risque de d'endommagement et afin d'installer l'îlot Rockfon Eclipse aussi rapidement et facilement possible l'îlot doit être manipulée par deux personnes.

Pose de la fixation à spirale sur la plage acoustique

Rockfon Eclipse Square 1160 x 1160 mm et

Rockfon Eclipse Rectangle 1760 x 1160 mm

Les fixations à spirale doivent être vissées verticalement au dos de la plage acoustique à une distance minimale de 150 mm du bord.

La distance minimale entre les fixations à spirale doit être de 600 mm. La charge maximale par fixation à spirale est de 5 kg.

Quatre fixations à spirale sont nécessaires pour une plage acoustique de 1160 x 1160 mm. Pour des plages acoustiques de 1760 x 1160 mm, six points de suspension sont nécessaires et doivent être répartis uniformément.

Toutes les dalles de couleurs foncées seront enveloppées dans un film protecteur afin d'éviter les traces de doigts. Le film ne doit en aucun cas être retiré avant que l'installation ne soit complètement terminée. Les instructions pour réaliser des découpes dans le film de protection se trouvent à la page 19.

Le film de protection se trouve sur la face visible des îlots et partiellement au dos. La fixation en spirale ne doit pas être appliquée sur le film. Le film au dos de l'îlot doit être décollé d'abord avant de fixer la spirale. Une fois l'installation terminée, retirez le film avec précaution afin d'éviter que la peinture se détache de la surface.

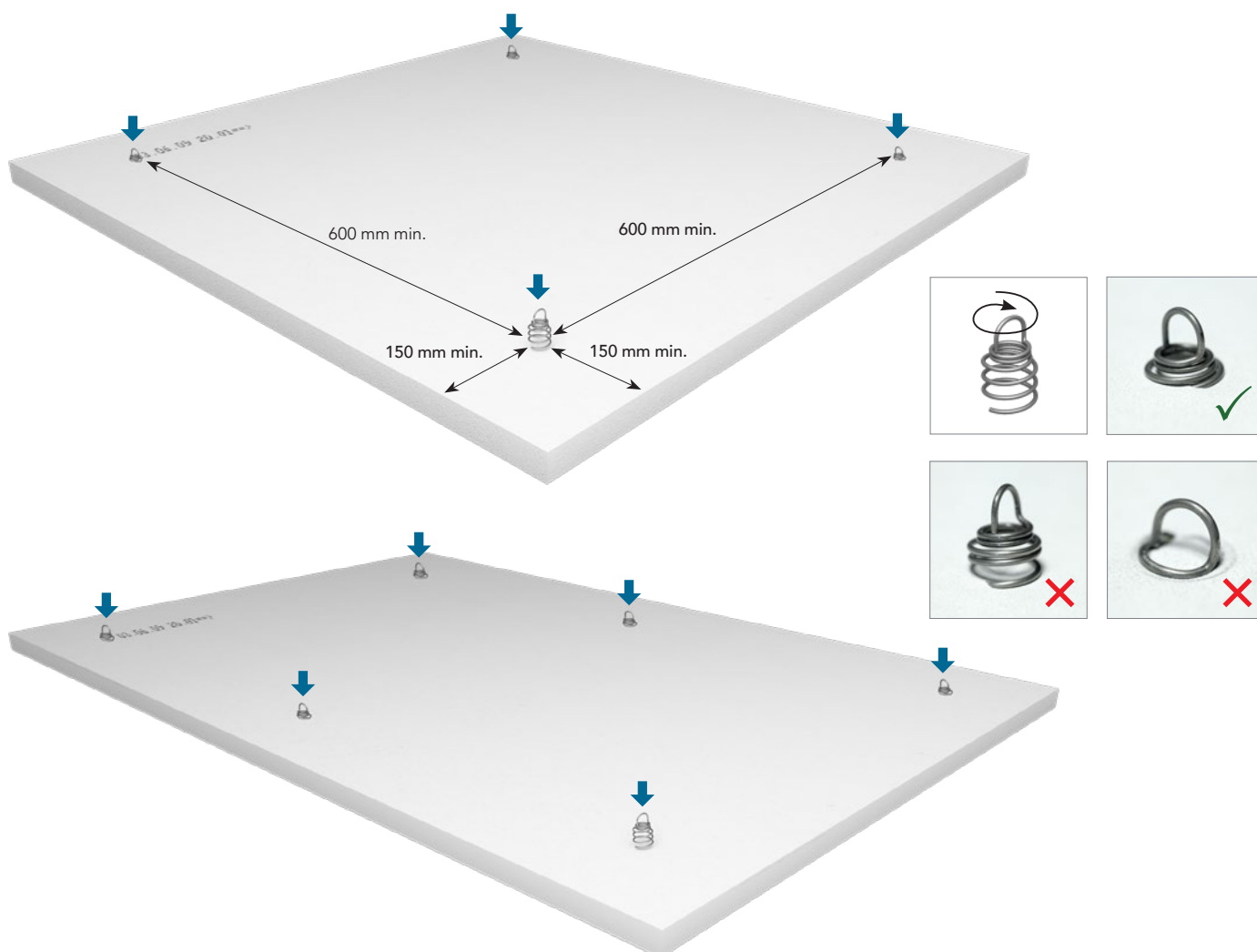

Rockfon Eclipse Rectangle 2360 x 1160 mm

En format rectangulaire 2360 x 1160 mm, Rockfon Eclipse est pourvu de deux profilés en aluminium au dos de la plage acoustique. Les deux profilés présentent cinq trous dans lesquels il est possible d'introduire une fixation à spirale. La position des fixations à spirale dépend de la méthode d'installation (décrite ci-après) mais, pour des raisons de sécurité, au moins six fixations à spirale sont nécessaires dans tous les cas.

Remarque : il est vivement recommandé de niveler le Rockfon Eclipse Island au format rectangulaire 2360 x 1160 mm, de manière à répartir uniformément le poids sur tous les points de suspension. Il peut être très utile de s'aider d'une lève plaque!

Pour toute installation du Rockfon Eclipse Island Rectangle de dimension (2360 x 1160 mm), il doit y avoir au moins 6 fixations en spirale insérées dans le Rockfon Eclipse Island à travers les trous prédéfinis des bandes de renfort à l'arrière des îlots (c'est-à-dire 3 par côté), comme illustré ci-dessous.

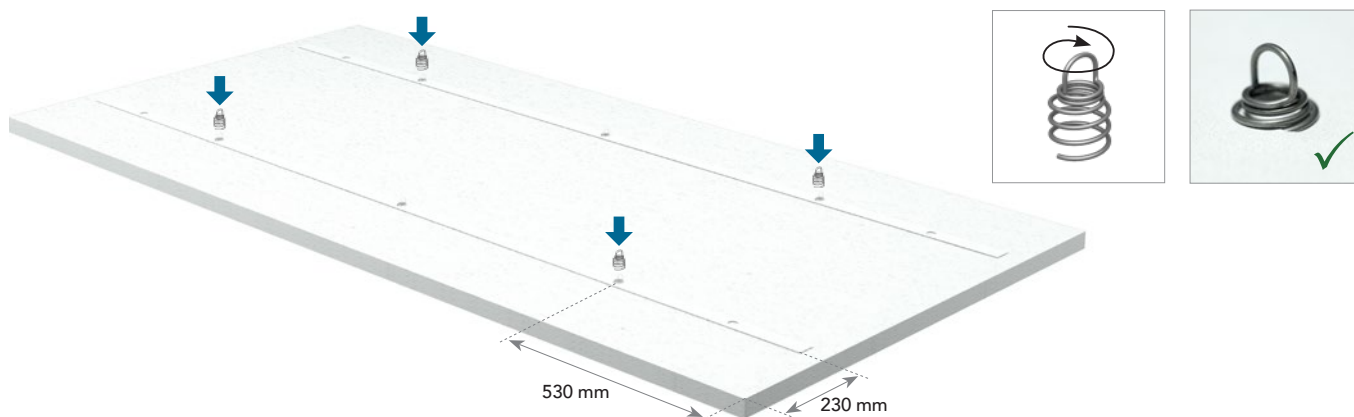

Chaque bande de renfort comporte cinq trous prédéfinis, dont trois doivent être utilisés pour insérer les fixations en spirale. Les trous à utiliser et le nombre de suspensions nécessaires pour accrocher l'îlot dépendront de l'intégration ou non de services dans celui-ci.

Pour les installations où il n'y a pas de charge supplémentaire placée ou intégrée dans un îlot, les trois trous centraux doivent être utilisés.

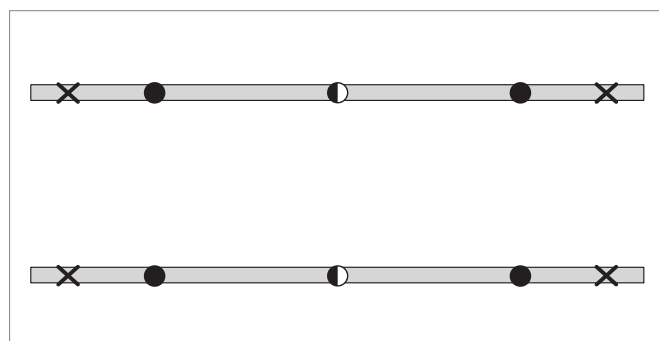

6 fixations en spirale : 4 doivent être utilisées pour la suspension.

Pour les installations où des charges supplémentaires allant jusqu'à 5 kg sont intégrées dans un îlot, il est recommandé d'utiliser le trou central ainsi que les trous extérieurs.

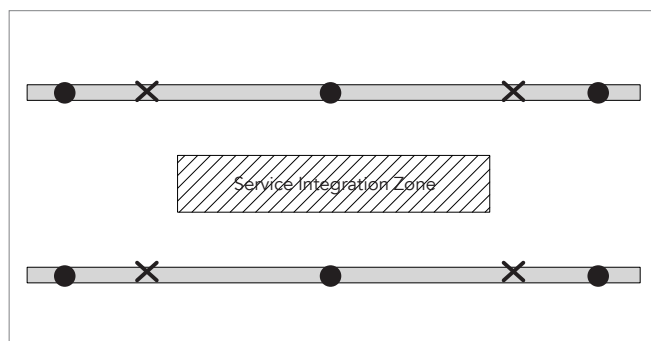

6 fixations en spirale : 6 doivent être utilisées pour la suspension.

- Fixation en spirale et kit de suspension
- Uniquement fixation en spirale
- ✗ Trou non utilisé

Formes de Rockfon Eclipse

Les fixations à spirale doivent être réparties symétriquement comme indiqué ci-dessous et à une distance minimale de 100-150 mm du bord.

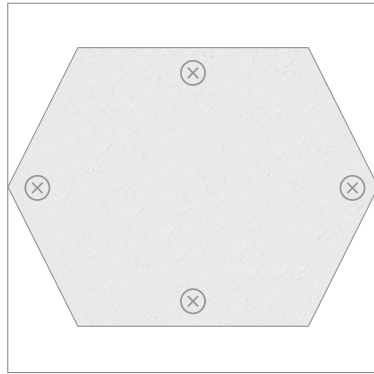
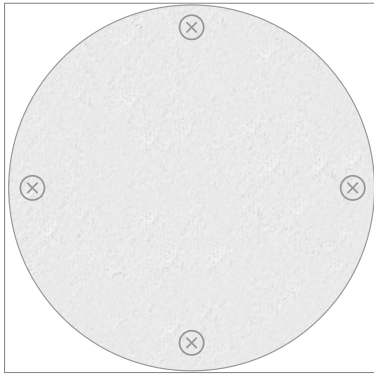

Le cercle Rockfon Eclipse de 800 mm peut aussi être suspendu avec 3 points de suspension.

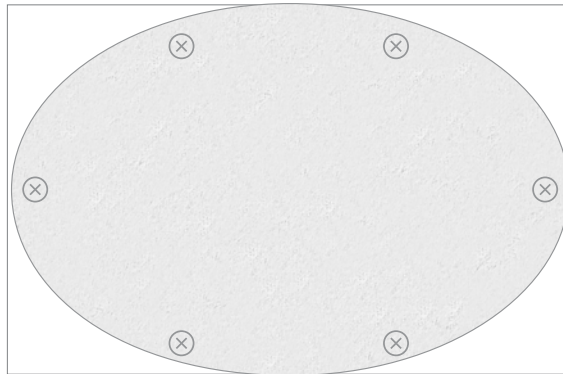
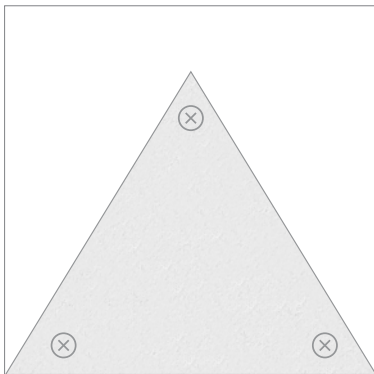

Fixation du Rockfon System Eclipse Island au soffite

Veuillez-vous assurer que le soffite est solide et que sa capacité de charge est au moins de 25 kg. Attachez les câbles aux points de fixation dans le soffite. Faites passer le câble dans le crochet. Le système se verrouille automatiquement, assurant une sécurité maximale. Attachez les crochets à toutes les fixations à spirale. Veillez à ce que tous les crochets soient correctement fixés avant d'élever la plage acoustique à la hauteur souhaitée. Faites la pose de la plage acoustique à deux personnes de sorte qu'à aucun moment la plage est suspendu qu'à un ou deux crochets.

La charge maximale par câble est de 5 kg et la profondeur minimale d'installation doit être de 150 mm.

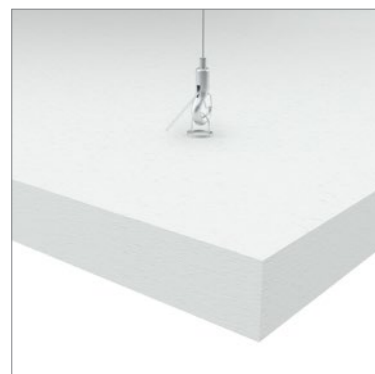
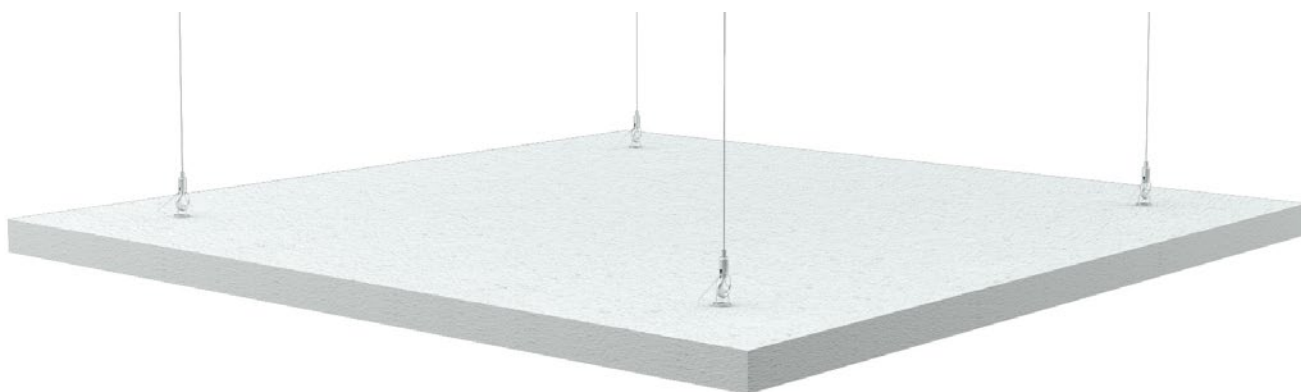

Mise à niveau

Ajustez le niveau au moyen d'un niveau à bulle. Veillez toujours à ce que la plage acoustique soit fixée en tous ses points de manière à répartir uniformément le poids de la plage acoustique. Il est également possible d'installer Rockfon Eclipse à un angle maximale de 45°.

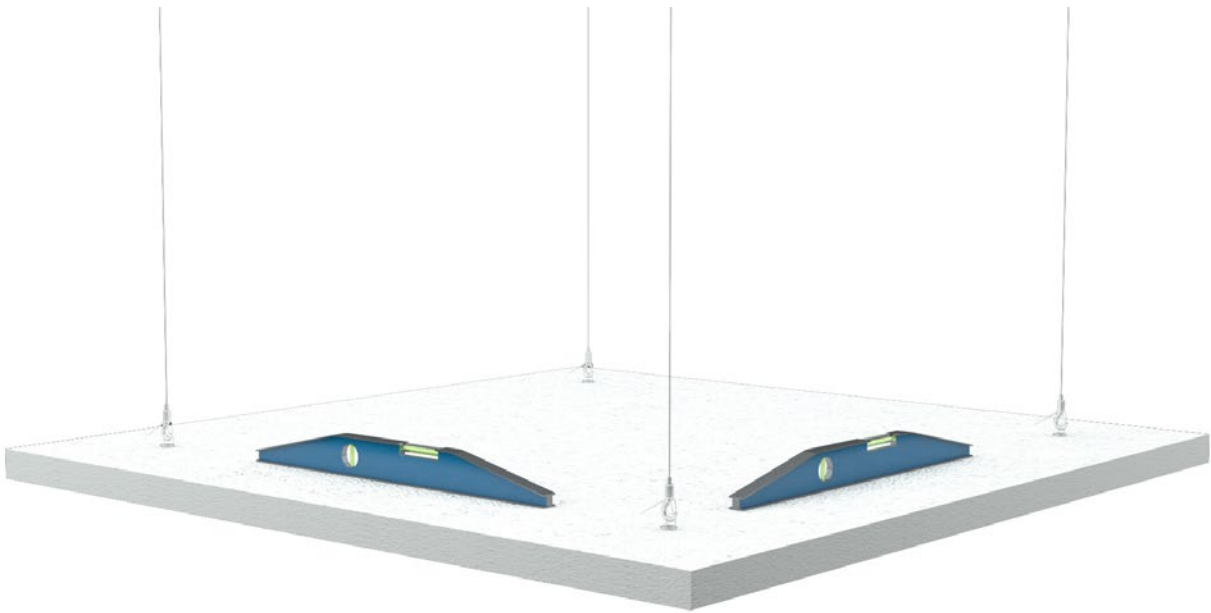

Installation de Rockfon System Eclipse Island en dessous d'un plafond suspendu existant

Il est possible de fixer Rockfon System Eclipse Island à une ossature T24 existante (voir figure n° 1) au moyen d'accessoires standard avec filetage M6 (voir figure n° 2) vendus par les distributeurs de plafonds. Vérifiez auprès du fournisseur de votre ossature que cette dernière peut supporter la charge de Rockfon System Eclipse Island. Vérifiez également auprès de votre fournisseur d'accessoires que le clip de fixation peut supporter une charge de 5 kg.

Il est également possible d'installer Rockfon System Eclipse Island en dessous d'un plafond suspendu en faisant passer les câbles à travers des dalles du plafond en fixant le kit de suspension à la structure (par exemple, soffite en béton) comme illustré dans la figure n° 3.

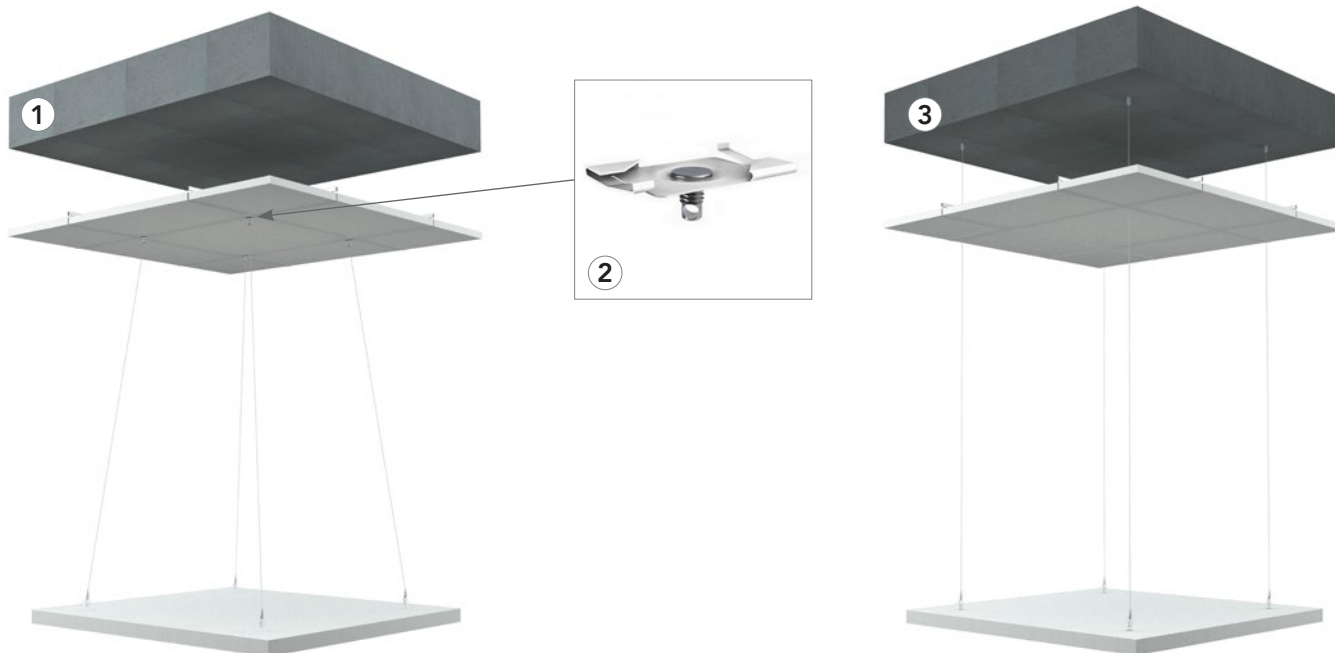

Installation de Rockfon System Eclipse Island en dessous d'un plafond de plâtre existant

Plaque de plâtre : Vérifiez auprès du fournisseur des plaques qu'elles peuvent supporter une charge de 5 kg par point de suspension.

Percez un trou dans la plaque de plâtre. Passez la plaque d'arrêt du câble dans le trou et laissez-le reposer à plat sur la plaque de plâtre.



Au moyen de chevilles à plâtre

Vérifiez auprès du fournisseur des chevilles à plâtre qu'elles peuvent supporter une charge de 5 kg. Vissez la cheville avec une tige filetée M6 dans la plaque de plâtre.

Fixe le kit de suspension Rockfon Eclipse au raccord fileté.

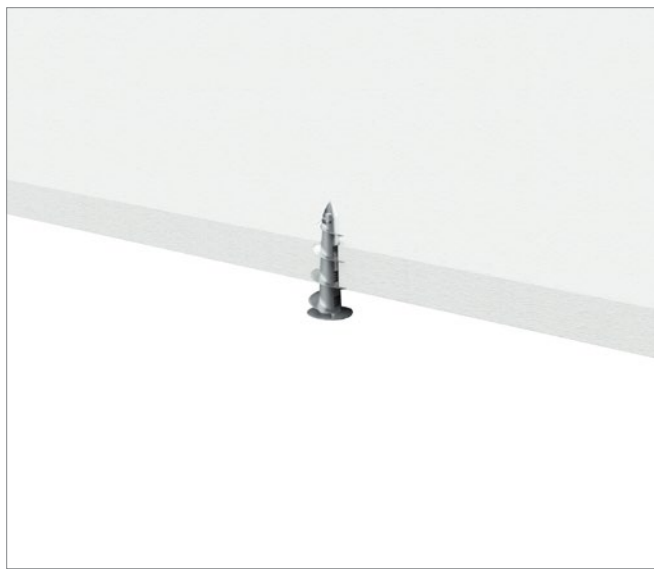

Au moyen d'un boulon à bascule

- 1) Vérifiez auprès du fournisseur des boulons à bascule qu'ils peuvent supporter une charge de 5 kg. Percez la plaque de plâtre. Vissez la tige filetée M6 dans le boulon à bascule. Insérez-le boulon à bascule dans la plaque de plâtre.
- 2) Une fois que le boulon à bascule a été insérée à travers la plaque de plâtre, il s'écarte et maintient la tige filetée en place.
- 3) Vissez les kits de suspension Rockfon Eclipse à la tige filetée M6.

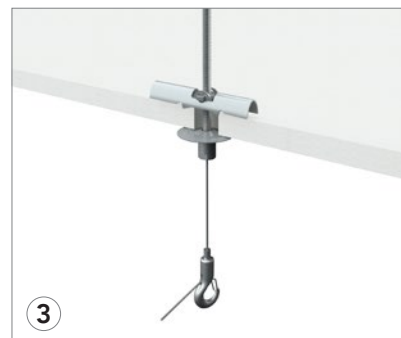

Installer Rockfon System Eclipse Island Installation de Rockfon System Eclipse Island directement contre un soffite

Il est possible de fixer directement la plage acoustique au soffite à l'aide du Kit profil de fixation directe pour Rockfon Eclipse. L'espace entre la plage acoustique et le plancher support sera de 45 mm.

Méthode d'installation

Assurez-vous que le plancher support soit lisse et uniforme. Effectuez tous les travaux de lissage/nivellement avant l'installation du système. Si nécessaire, installez un cadre pour compenser les planchers irréguliers. Ne pas le niveler peut entraîner des différences de hauteur visibles entre le plancher support et la plage acoustique.

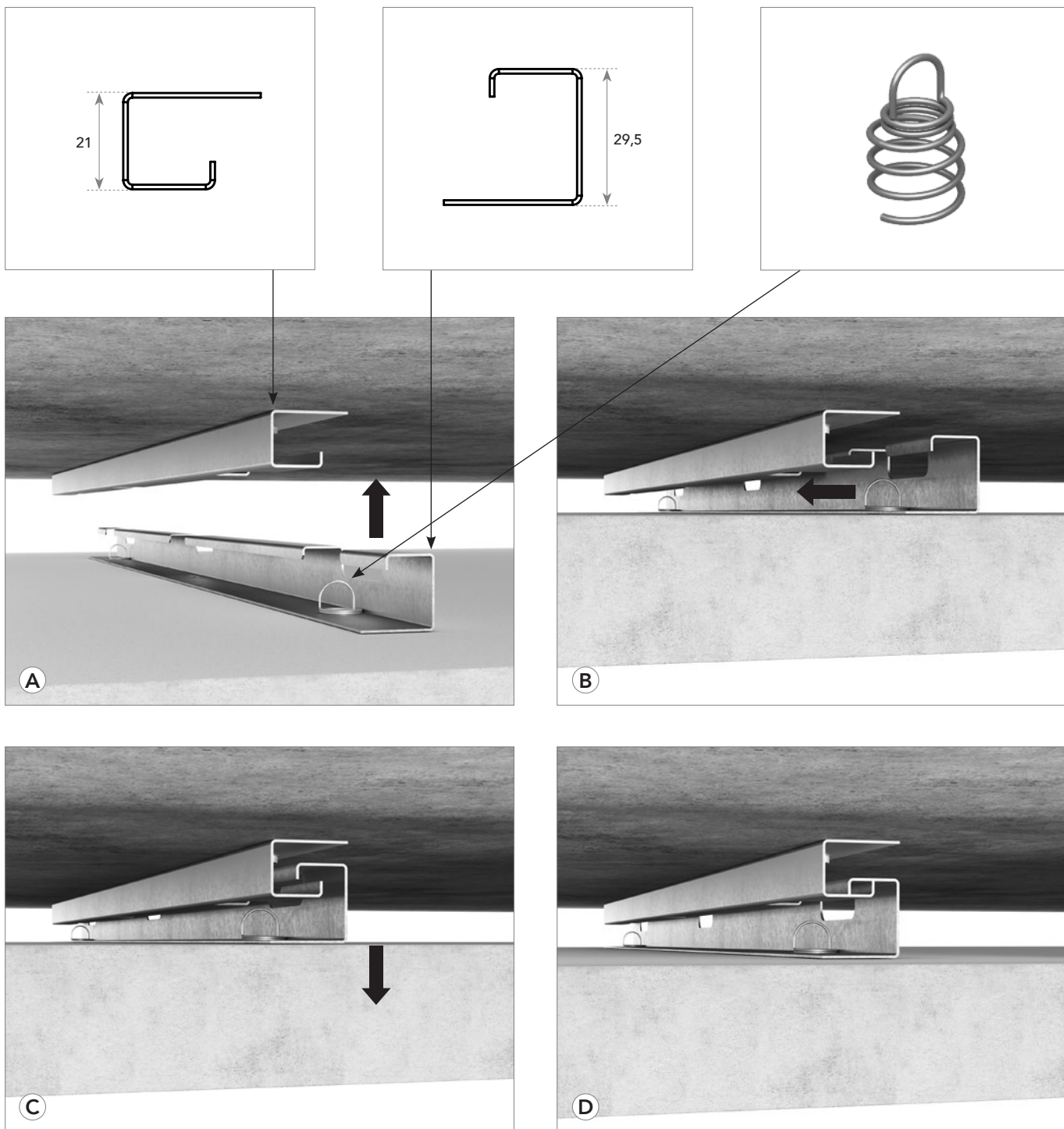



Kit profil de fixation directe pour Rockfon Eclipse



Deux Kits profils de fixation directe pour Rockfon Eclipse sont proposés : un pour les plages acoustiques 1160 x 1160 mm et un pour les plages acoustiques 1760 x 1160 mm. Tous les deux sont composés de 2 profilés pour support, de 2 profilés pour plages acoustiques et de 4 ou 6 fixations à spirale.

Contenu des Kits profils de fixation directe pour Rockfon Eclipse	
Dimensions des plages acoustiques (mm)	Contenu du kit
1160 x 1160	4 kits : 8 profilés pour support, 8 profilés pour plages acoustiques, 16 fixations à spirale
1760 x 1160	4 kits : 8 profilés pour support, 8 profilés pour plages acoustiques, 24 fixations à spirale
2360 x 1160	2 kits : 4 profilés pour support, 4 profilés pour plages acoustiques, 12 fixations à spirale

Schéma d'installation

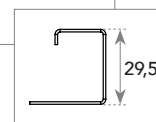
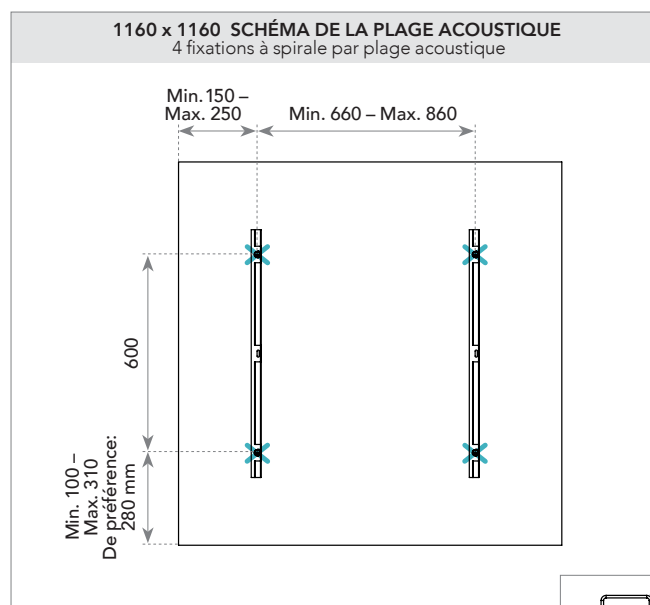
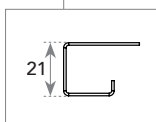
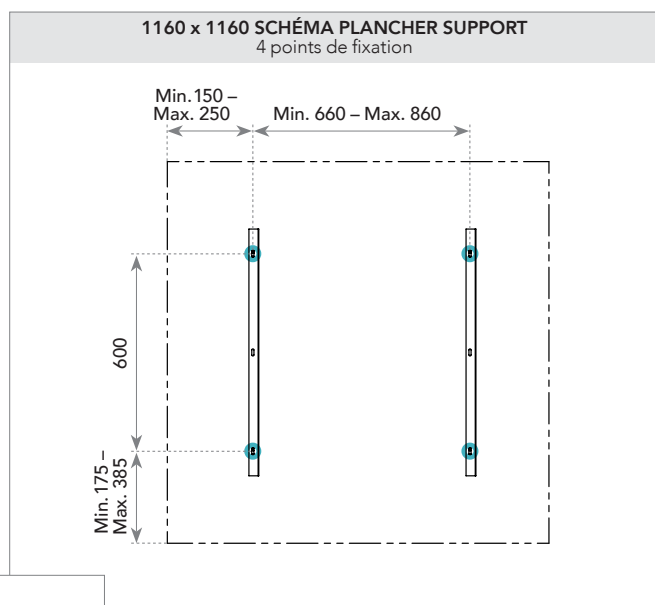
-  Fixations à spirale
-  Points de fixation



 Fixations à spirale
 Points de fixation

1760 x 1160 SCHÉMA PLANCHER SUPPORT
6 points de fixation

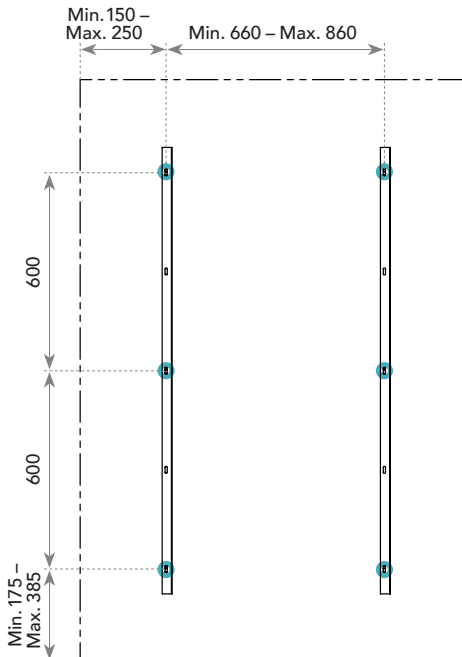

1760 x 1160 SCHÉMA DE LA PLAGE ACOUSTIQUE
6 spiral anchors per island

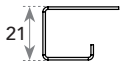
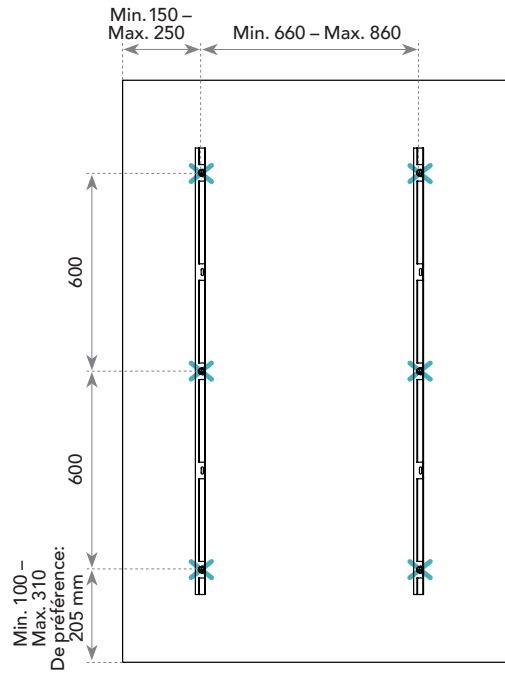

2360 x 1160 SCHÉMA PLANCHER SUPPORT
6 points de fixation

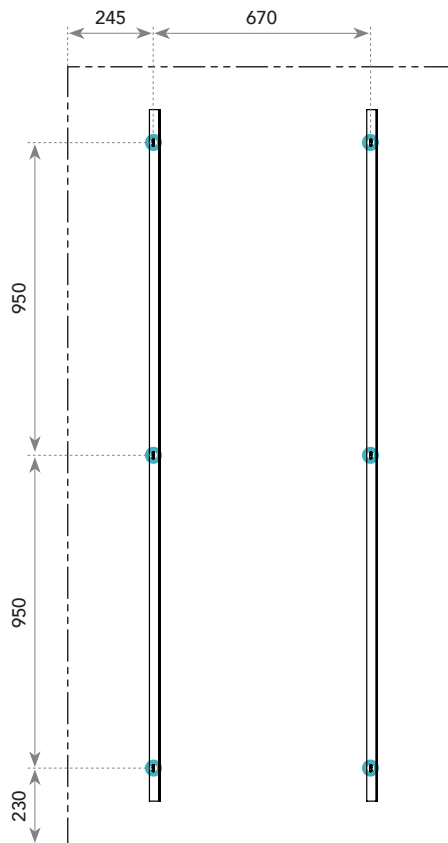

2360 x 1160 SCHÉMA DE LA PLAGE ACOUSTIQUE
6 spiral anchors per island

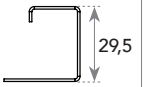
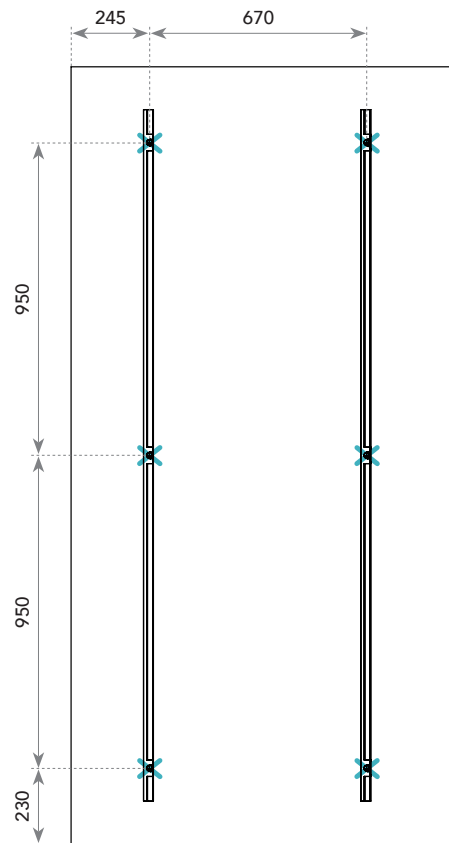

Installation de Rockfon System Eclipse Island directement contre un soffite en béton

Il est possible d'installer directement Rockfon Eclipse contre un soffite en béton au moyen de Shallow. L'espace entre la plage acoustique et le soffite en béton sera d'environ 15 mm.

L'installation directe n'est pas recommandée pour des plages acoustiques d'un format supérieur à 1200 x 1200 mm.

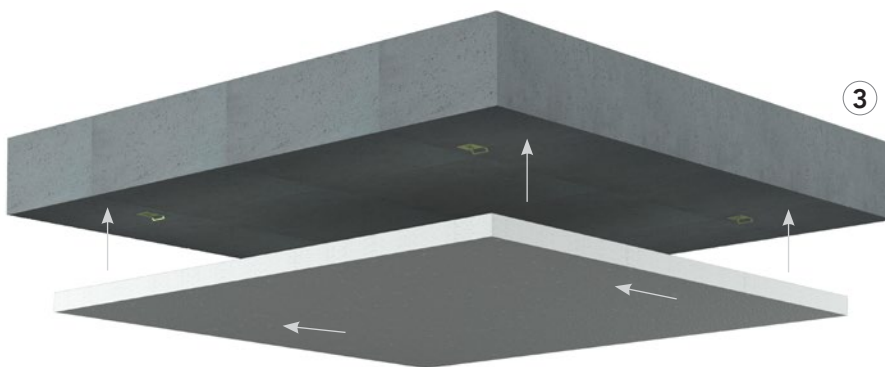
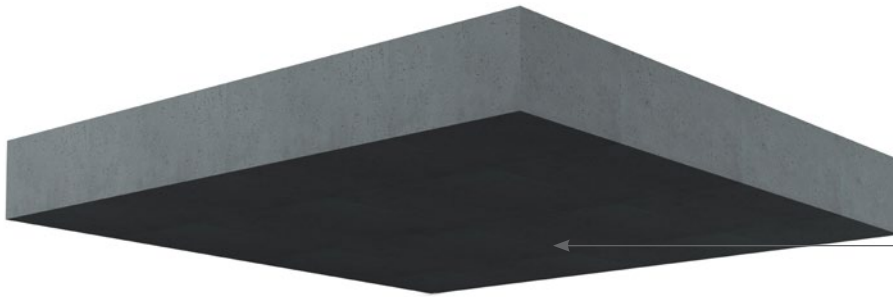

Soulevez le panneau jusqu'au soffite puis glissez-le dans les Shallow.

Informations générales relatives aux découpes

- Les dimensions des schémas sont celles des plus grandes découpes permises.
- Nous recommandons de poser les luminaires et fournitures similaires de manière symétrique sur les plages acoustiques. L'installation de luminaires ou autres techniques doit être réalisée conformément aux recommandations énoncées ci-dessus par Rockfon.
- Nous recommandons de réaliser les découpes au cutter ou à la scie sauteuse. Cependant, les plages acoustiques doivent être protégées contre les rayures et la poussière. Il est possible de le faire en plaçant un carton ou du papier en guise de protection entre la scie sauteuse et le panneau.
- D'autres formes de découpe sont possibles à condition que leur surface n'excède pas la surface de découpe maximale.
- Au lieu d'une grande découpe, il est également possible de réaliser plusieurs petites découpes dans la mesure où leur surface totale n'excède pas la surface de découpe maximale.
- Pour un environnement de travail optimal, nous recommandons aux installateurs de toujours observer les règles pratiques de travail courantes et de suivre les conseils d'installation indiqués sur nos emballages.

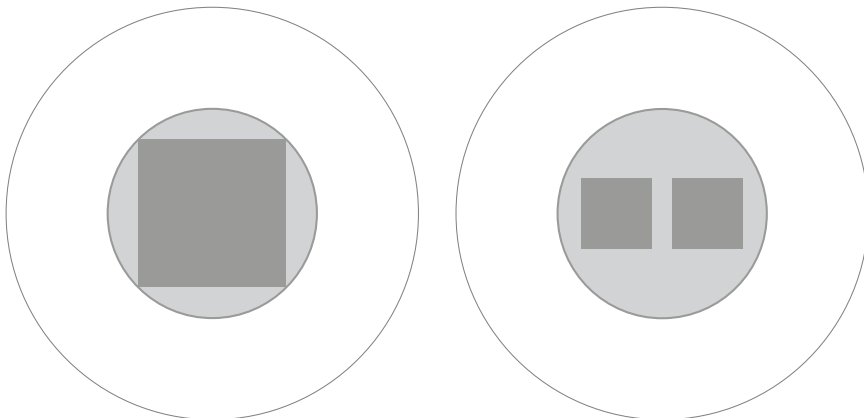

Intégration de techniques

Rockfon Eclipse est facile à découper et rend l'installation de techniques très facile. Il est possible de réaliser les découpes au moyen d'un simple cutter.

Installation luminaires

Les techniques intégrées doivent être suspendus indépendamment de l'îlot. Rockfon System Eclipse Island ne peut porter aucun matériel ou accessoire supplémentaire.

Il existe cependant une exception. Il est en effet possible d'installer un luminaire ou un spot (max. 5 kg) dans un panneau Rockfon Eclipse au format rectangulaire 2360 x 1160 mm, à condition d'utiliser les six points de suspension.

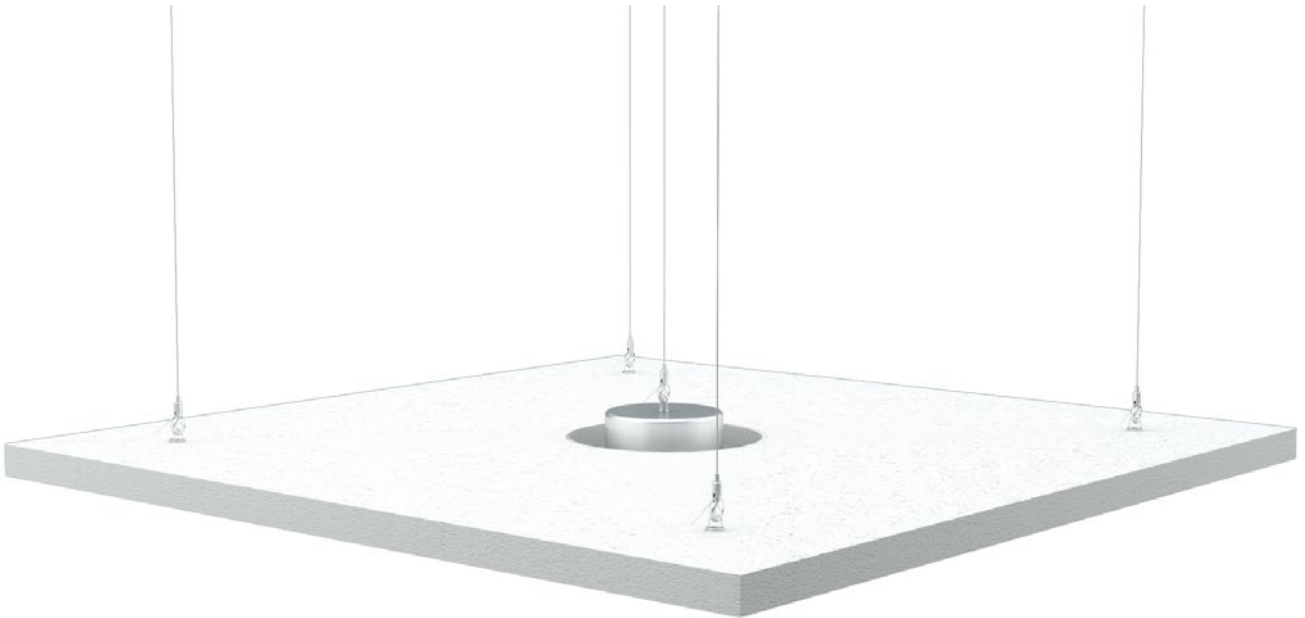

Rockfon Eclipse Rectangle 2360 x 1160 mm

Pour l'installation d'un luminaire ou spot (max. 5 kg), les six points de suspension doivent être utilisés (voir page 6).

A : Spot (ou technique similaire) intégré avec un panneau de renfort

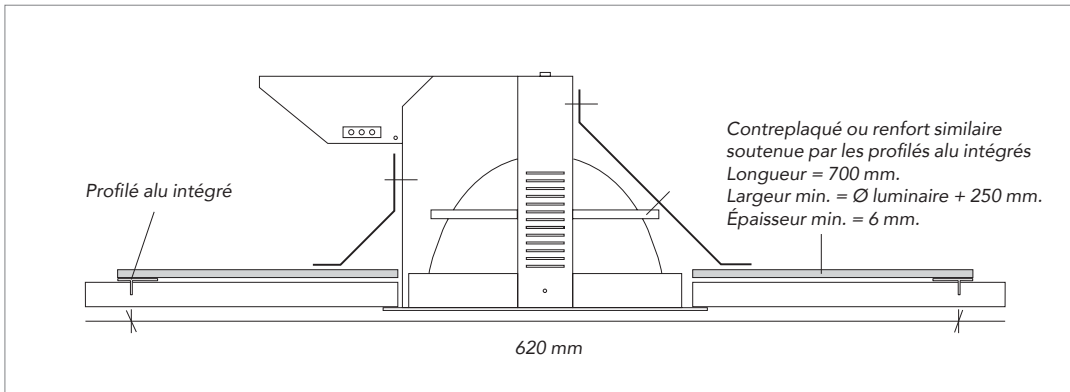

Cette solution s'applique aux luminaires (ou autres techniques) et aux renforts qui pèsent 5 kg. Découpez un trou dans la plage acoustique et centrez le renfort de manière adaptée aux dimensions et à la forme du spot. Si le spot n'est pas en équilibre (comme illustré), veillez à ce que le surplomb soit aligné avec la longueur du renfort. Posez le spot dans la plage acoustique et le renfort.

B : Spot (ou technique similaire) intégré avec des bras de support supplémentaires

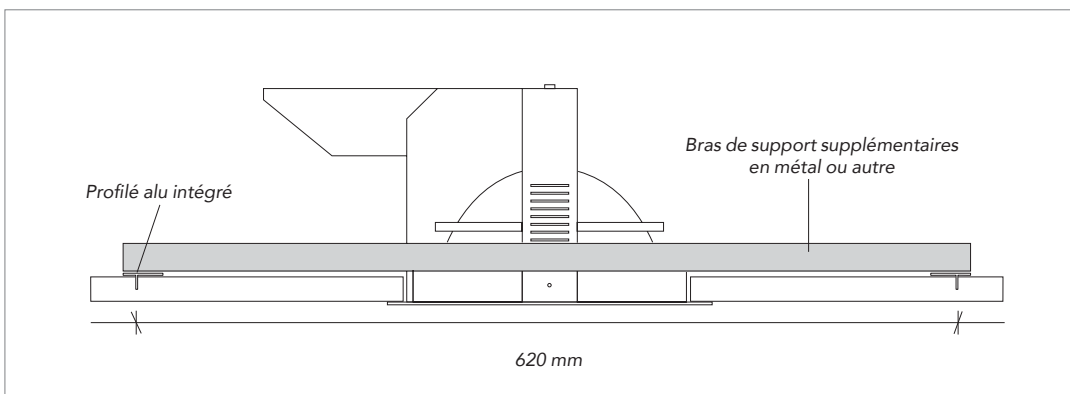

Cette solution convient aux luminaires (ou autres techniques) de 5 kg. Fixez le spot au moyen des deux bras de support supplémentaires qui reposent sur les profilés alu intégrés.

Découpez dans la plage acoustique un trou adapté aux dimensions et à la forme du spot. Si le spot n'est pas en équilibre (comme illustré), veillez à ce que le surplomb soit aligné avec les bras de support supplémentaires.

Rockfon Eclipse® Colour avec film protecteur et découpe des trous de lumière

Percez le trou dans le sens inverse des aiguilles d'une montre, la rotation inverse arrachera le film protecteur.

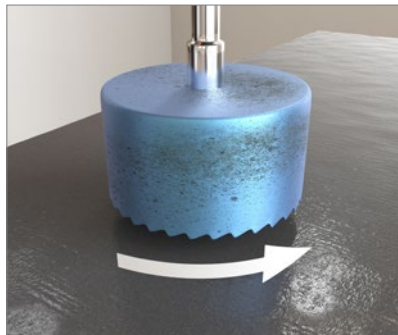

De la poussière peut être soulevée pendant le processus de perçage, mais les surfaces délicates sont protégées.

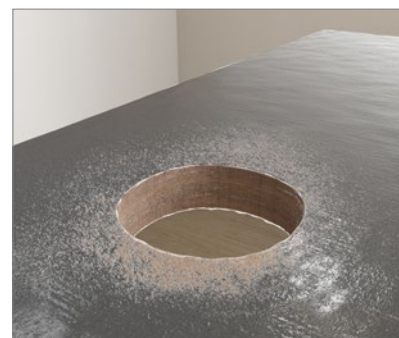
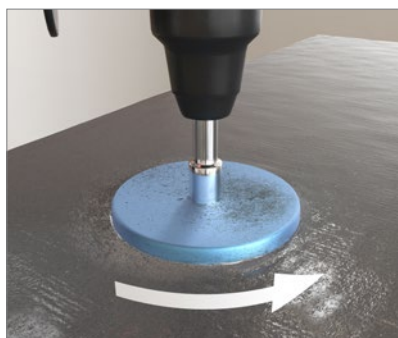

Installez le boîtier de l'éclairage à l'aide du clip de montage, puis installez le luminaire tout en maintenant le film protecteur pendant l'installation.



Réalisez la découpe manuellement à l'aide d'un gabarit et d'un coupe-papier sans retirer le film protecteur.

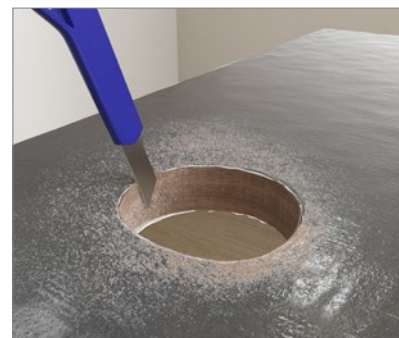
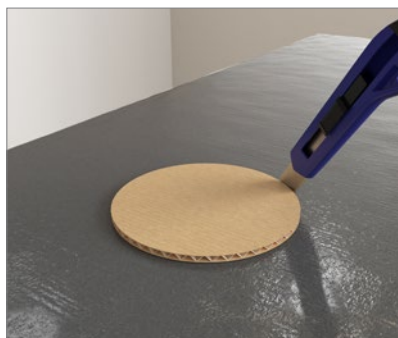

Rockfon Eclipse edge repair filler

Edge repair filler pour réparer les dommages accidentels causés aux bords lors de la manipulation ou de l'installation sur site.

Ce filler a été développé pour réparer des bosses ou des petits trous d'un diamètre jusqu'à 15 mm ainsi que les rayures qui peuvent être causées par une mauvaise manipulation du produit.

La structure et la couleur du filler sont identiques à celles des peintures Rockfon Eclipse et Rockfon Contour appliquées en usine, ce qui rend les réparations sur site pratiquement indétectables.

Il est facile à appliquer et à séchage rapide.



Outils

Rockfon a développé des outils spécifiques disponibles sur www.rockfon.be



Consultez notre bibliothèque CAD en ligne ou notre portail BIM pour vous aider à concevoir votre projet.

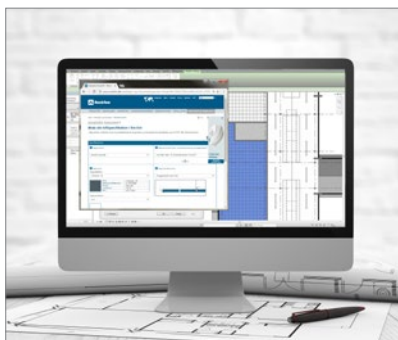

Obtenez les documents de spécification de nos produits sur notre site Web.

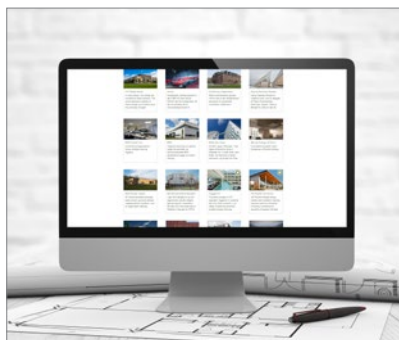

Explorez notre bibliothèque de projets référents sur notre site Web.

Sounds Beautiful

